

LPG据付金具

LP
GUARD

地震対策

業界初

ボンベ転倒防止金具



安全の選択



日晴金属株式会社

地震・水害等の災害時にボンベが転倒しない 「LPG壁面固定金具」誕生!!

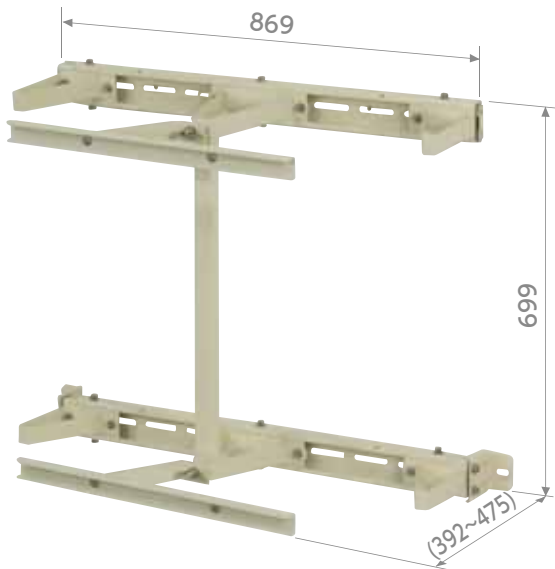

50kgボンベ用 壁面固定金具

型式

LP-KHD50

標準価格 32,000円(税別) 受注単位 1台

JANコード 49 31481 70003 4

材質 高耐食溶融亜鉛メッキ鋼板+粉体塗装

「耐震計算書」が発行可能

鎖だけでは、災害時に転倒する可能性があり、万が一転倒した場合、二次災害の危険性につながります。同じ状況下でも転倒を防ぐ高強度金具です。(設計用標準震度1.0)



さまざまな壁面に対応

布基礎部分の金具は50mmスライドが可能。壁面と基礎との段差があっても対応できます。

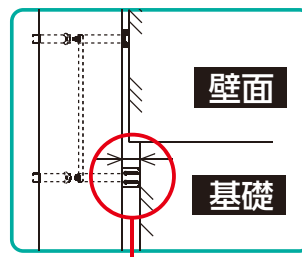

50mm調整可能

ボンベ交換方法

ボンベ交換時は、「ステンレス蝶ナット」を少しゆるめていただくだけの工具レス簡単作業! 作業効率ダウンの心配はありません。

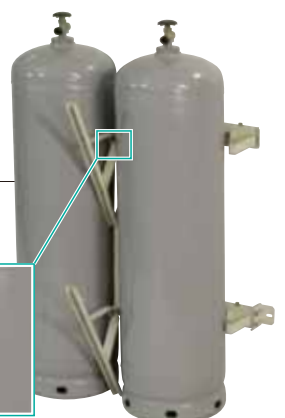

ボンベの安全を確保し、施工性、作業性も確保した「LPG隔壁」誕生!!



50kgボンベ用 Iタイプ隔壁

型式

LP-KI50

標準価格 17,000円(税別)

受注単位 2台

JANコード 49 31481 70001 0

材質 高耐食溶融亜鉛メッキ鋼板
+粉体塗装



50kgボンベ用 Lタイプ隔壁

型式

LP-KL50

標準価格 32,000円(税別)

受注単位 1台

JANコード 49 31481 70002 7

材質 高耐食溶融亜鉛メッキ鋼板
+粉体塗装

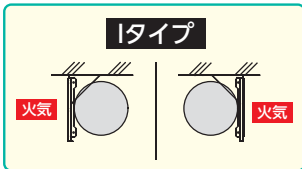

左右どちらでも設置が可能です。

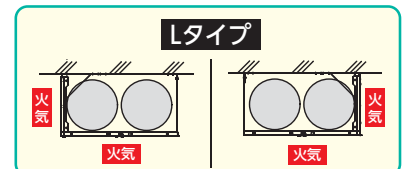

サイドパネルは、左右どちらでも設置が可能です。

あおり対策も万全



フック式で取り外し簡単

フロントパネルのあおり対策としてフック式のストッパー金具を装備。フロントパネルの着脱が簡単に行えます。

ガス横引管や段差の隙間を埋める アルミ板を付属

現場状況に合わせてハサミで切断できます。



水切り勾配にも対応

水切り勾配 (0°~5°に対応しています。)

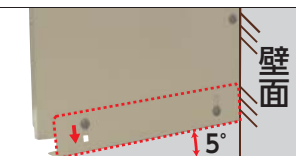

火気と容器との距離が2mを超えていない場合、火気をさえぎる措置が必要 (液化石油ガス法施行規則第18条)



強い日差しからガード

メーター・調整器・ボンベの劣化を軽減

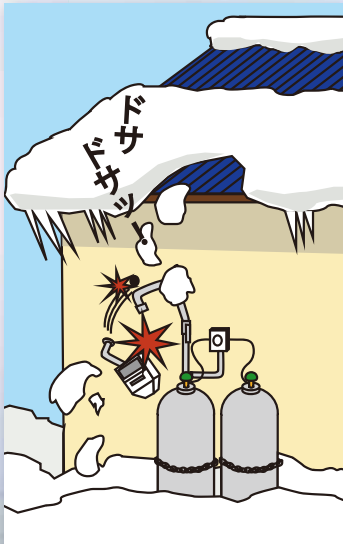
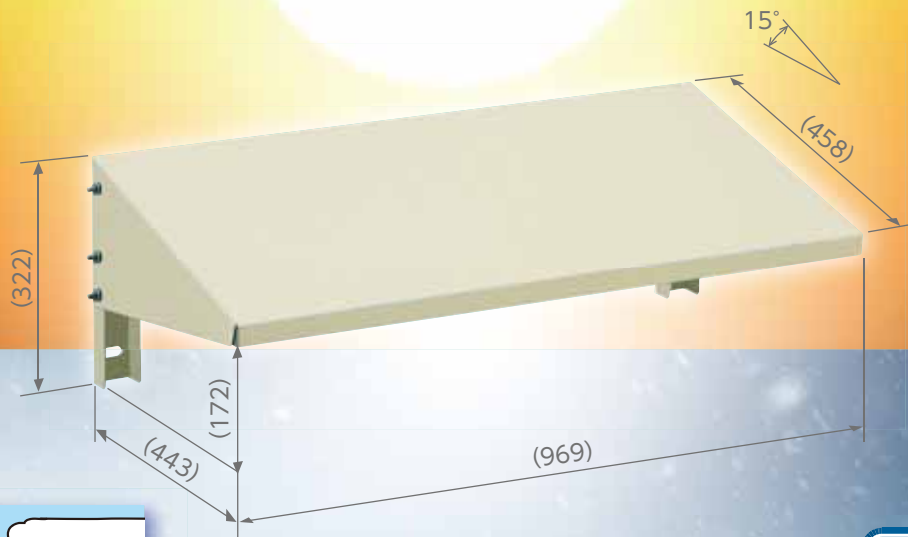

日よけ・防雪屋根

型式 **LP-RF**

標準価格 22,000円(税別) 受注単位 2台

JANコード 49 31481 70004 1

材質 高耐食溶融亜鉛メッキ鋼板+粉体塗装

積雪耐荷重

300kg/m²

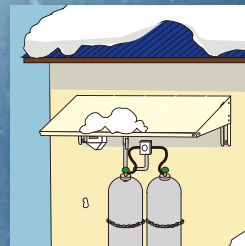

落雪による損傷を防止



LP **GUARD** を製造している日晴金属株式会社は、品質保証に関する国際規格ISO9001-2015と、環境マネジメントシステムに関する国際規格ISO14001-2015の審査に合格し登録されています。

・耐震計算書をご所望のかたは販売店・代理店ご依頼下さい。
 ・このカタログ掲載商品の希望小売価格には、消費税、配送・設置調整費・工事費、使用済み製品の引き取り費等は含まれておりません。
 ・製品改良のため、仕様・外観は予告なしに変更することがありますのでご了承ください。
 ・印刷物と実物では多少色味が異なる場合があります。あらかじめご了承ください。
 ・このカタログの掲載製品の詳細については、販売店・専門施工店または当社におたずねください。

1. 改良のため予告なしに仕様の変更をすることがあります。2. このリーフレットは2018年2月現在のものです。3. 表示価格には、消費税は含まれておりません。

お問い合わせは _____

 **日晴金属株式会社**

本社 大阪市住吉区我孫子1丁目2番10号
 〒558-0014 TEL.06-6696-0151 FAX.06-6696-0256
 東京営業所 東京都世田谷区上馬1丁目32番12号
 三井生命ビル6F
 〒154-0011 TEL.03-3412-7539 FAX.03-3418-4560